

Projection dimensions

MX818ST/MX819ST

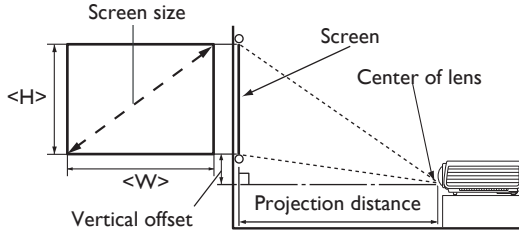

The screen aspect ratio is 4:3 and the projected picture is 4:3

Screen size				Distance from screen (mm)	Vertical offset (mm)
Diagonal		H (mm)	W (mm)		
Inch	mm				
80	2032	1219	1626	988	183
100	2540	1524	2032	1235	229
120	3048	1829	2438	1481	274
150	3810	2286	3048	1852	343
180	4572	2743	3658	2222	411
200	5080	3048	4064	2469	457
220	5588	3353	4470	2716	503
240	6096	3658	4877	2963	549
270	6858	4115	5486	3333	617
300	7620	4572	6096	3704	686



All measurements are approximate and may vary from the actual sizes.

BenQ recommends that if you intend to permanently install the projector, you should physically test the projection size and distance using the actual projector in situ before you permanently install it, so as to make allowance for this projector's optical characteristics. This will help you determine the exact mounting position so that it best suits your installation location.

Projection dimensions

MW820ST

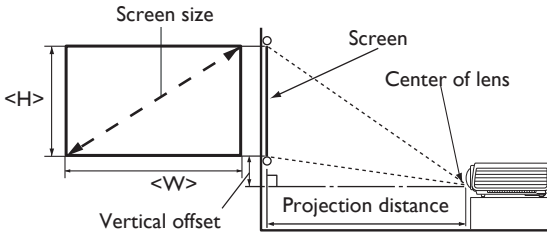

The screen aspect ratio is 16:10 and the projected picture is 16:10

Screen size				Distance from screen (mm)	Vertical offset (mm)
Diagonal		H (mm)	W (mm)		
Inch	mm				
80	2032	1077	1723	842	54
100	2540	1346	2154	1053	67
120	3048	1615	2585	1263	81
150	3810	2019	3231	1579	101
180	4572	2423	3877	1895	121
200	5080	2692	4308	2105	135
220	5588	2962	4739	2316	148
240	6096	3231	5169	2526	162
270	6858	3635	5816	2842	182
300	7620	4039	6462	3158	202



All measurements are approximate and may vary from the actual sizes.

BenQ recommends that if you intend to permanently install the projector, you should physically test the projection size and distance using the actual projector in situ before you permanently install it, so as to make allowance for this projector's optical characteristics. This will help you determine the exact mounting position so that it best suits your installation location.

Wall mount installation

Minimum installation requirements

Computer Resolution: XGA Image Resolution: XGA	Diagram Reference	SMART Board 660	Smart Board 680	Promethean ActivBoard 164	Promethean ActivBoard 178	RM ClassBoard2 77.5	Hitachi StarBoard FX-63	StarBoard FX-77
Image Diagonal (inches)	D	64	77	64	78	78	63	77
Image Height (mm)	H	975	1173	975	1189	1181	960	1173
Image Width (mm)	W	1300	1565	1300	1585	1575	1280	1565
Distance from floor to bottom of image (mm)	f	900	900	900	900	900	900	900
Distance from screen surface to projector rear case (mm)	a	790	950	790	970	970	780	950
Distance from top case to the top of image (mm)	b	94	124	94	126	126	92	124
Distance from top of wall mount to ceiling (mm)	c	50	50	50	50	50	50	50
Minimum Ceiling Height (mm)	e	2347	2575	2347	2593	2585	2330	2575

Computer Resolution: WXGA Image Resolution: WXGA	Diagram Reference	SMART Board 685	Promethean ActivBoard 387	Hitachi FX-TRIO-88W	Hitachi FX-DUO-88W
Image Diagonal (inches)	D	87	87	88	88
Image Height (mm)	H	1171	1171	1181	1181
Image Width (mm)	W	1874	1874	1887	1887
Distance from floor to bottom of image (mm)	f	900	900	900	900
Distance from screen surface to projector lens (mm)	a	916	916	926	926
Distance from top case to the top of image (mm)	b	6.8	6.8	7.5	7.5
Distance from top of wall mount to ceiling (mm)	c	50	50	50	50
Minimum Ceiling Height (mm)	e	2461.8	2461.8	2472.5	2472.5

Wall mount installation

$$\text{Minimum Ceiling Height (mm)} = f+H+b+60+274+c$$

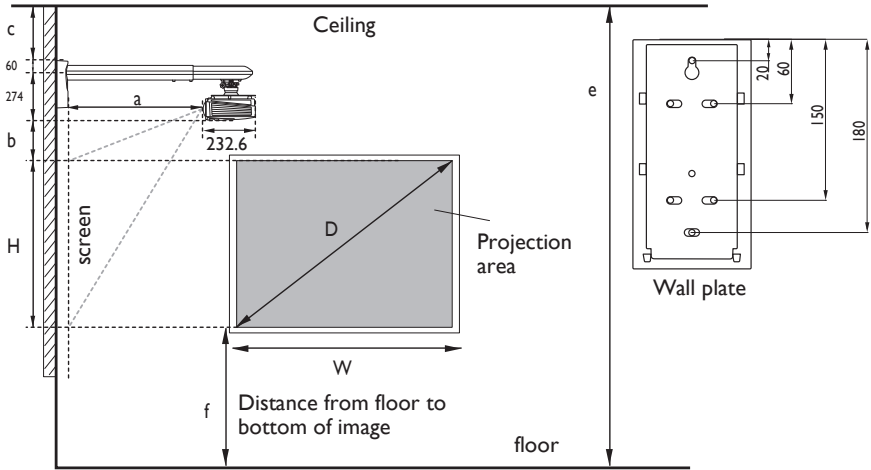

- The dimensions are based on the BenQ wall mount (P/N: 5J.J4R10.001).
- All measurements are approximate and may vary from the actual sizes. BenQ recommends that if you intend to permanently install the projector, you should physically test the projection size and distance using the actual projector in situ before you permanently install it, so as to make allowance for this projector's optical characteristics. This will help you determine the exact mounting position so that it best suits your installation location.
- The dimensions supplied are offered as a guide only and may differ depending on several factors relating to any specific installation.
- The dimensions are based on the projector being configured with zero keystone correction.
- The dimensions assume that the wall mount arm is positioned 90° from the bottom case of projector and screen surface.

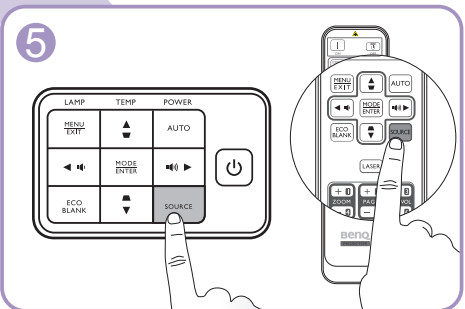
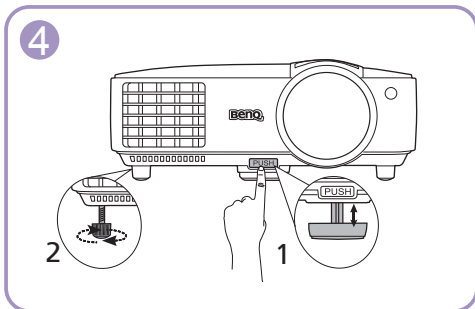
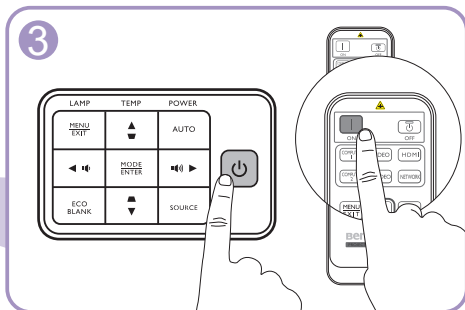
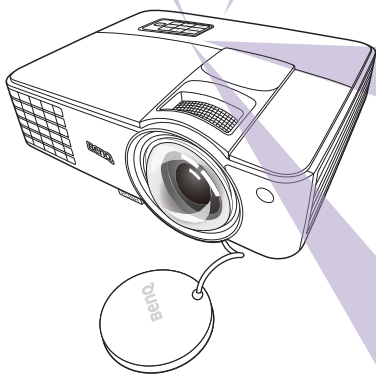
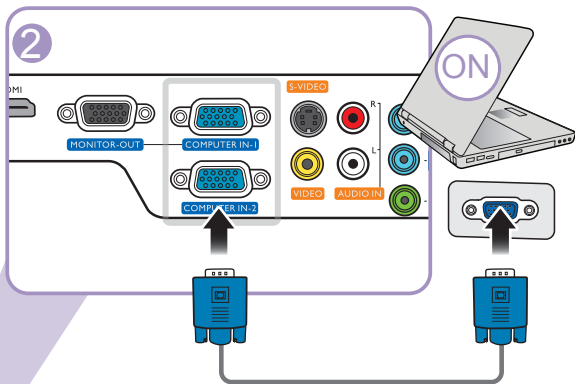
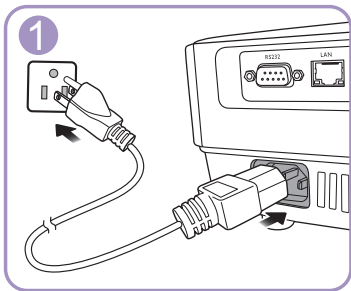

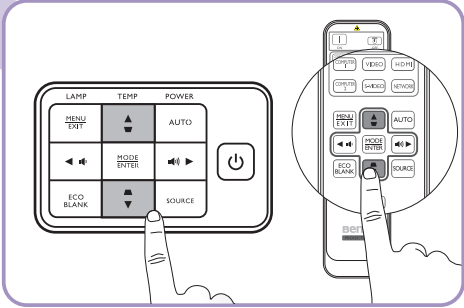
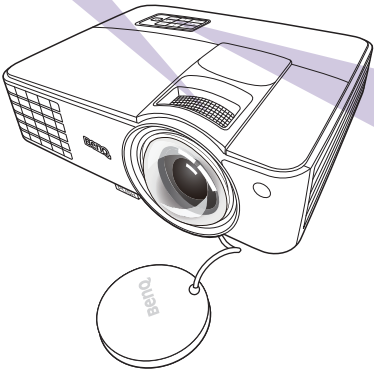
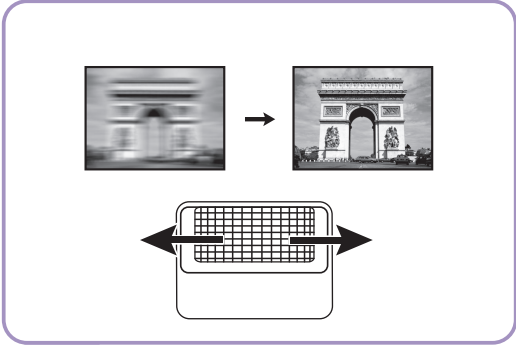

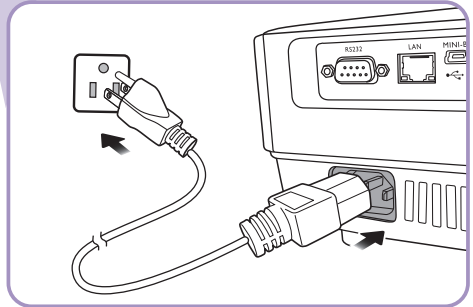
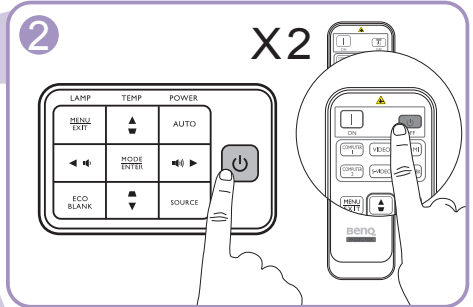
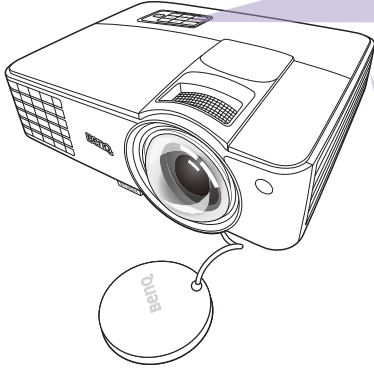
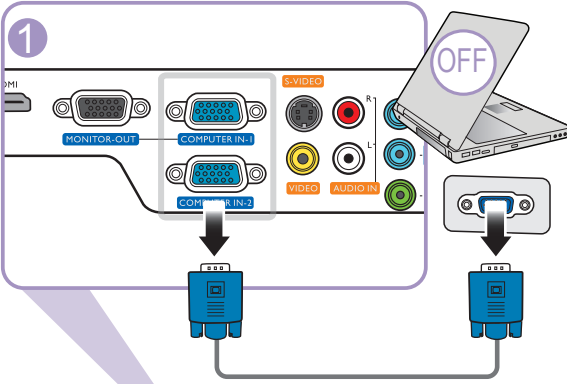

Table of contents

English	11
Français	12
Deutsch	13
Italiano	14
Español	15
Português	16
Svenska	17
Русский	18
Nederlands	19
Polski	20
Türkçe	21
Čeština	22
ไทย	23
繁體中文	24
简体中文	25
日本語.....	26
한국어.....	27
يـبـارـع.....	28

Specifications



All specifications are subject to change without notice.

Optical

Resolution
(MX818ST/MX819ST)
1024 x 768 XGA
(MW820ST)
1280 x 800 WXGA

Display system
1-CHIP DMD

Lens F/Number
F = 2.6

Lamp
190 W lamp

Electrical

Power supply
AC100–240V, 2.8 A, 50-60 Hz
(Automatic)
Power consumption
280 W (Max); < 0.5 W (Standby)

Mechanical

Weight
2.6 Kg (5.73 lbs)

Output terminals

RGB output
D-Sub 15-pin (female) x 1
Speaker
(Stereo) 10 watt x 1
Audio signal output
PC audio jack x 1

Control

RS-232 serial control
9 pin x 1
IR receiver x 2
USB port (Mini-B x 1)

Input terminals

Computer input
RGB input
D-Sub 15-pin (female) x 2
Video signal input
S-VIDEO
Mini DIN 4-pin port x 1
VIDEO
RCA jack x 1
SD/HDTV signal input
Analog - Component RCA jack x 3
(through RGB input)
Digital - HDMI V1.4 x 1
Audio signal input
Audio in
PC audio jack x 2
RCA audio jack (L/R) x 2

Environmental Requirements

Operating temperature
0°C–40°C at sea level
Operating relative humidity
10%–90% (without condensation)
Operating altitude
0–1499 m at 0°C–35°C
1500–3000 m at 0°C–30°C (with
High Altitude Mode on)

(FR)

Caractéristiques

 Toutes les caractéristiques peuvent être modifiées sans notification préalable.

Caractéristiques optiques

Résolution
(MX818ST/MX819ST)
1024 x 768 XGA
(MW820ST)
1280 x 800 WXGA

Système d'affichage
1-CHIP DMD

Ouverture (nombre F)
F = 2,6

Lampe
Lampe de 190 W

Caractéristiques électriques

Alimentation
100 à 240 V CA, 2,8 A, 50 à 60 Hz
(Automatique)
Consommation
280 W (max) ; < 0,5 W (veille)

Caractéristiques mécaniques

Poids
2,6 kg (5,73 lb)

Prises de sortie

Sortie RVB
1 connecteur D-Sub 15 broches
(femelle)
Haut-parleur
1 x 10 watts (stéréo)
Sortie de signal audio
1 prise audio PC

Commande

Contrôle série RS-232
1 à 9 broches
2 récepteurs IR
Ports USB (1 Mini-B)

Terminaux d'entrée

Entrée ordinateur
Entrée RVB
2 connecteur D-Sub 15 broches
(femelle)
Entrée signal vidéo
S-VIDEO
1 port mini DIN à 4 broches
VIDEO
1 prise RCA
Entrée de signal SD/HDTV
3 prises RCA analogique -
composantes
(via entrée RVB)
1 numérique HDMI V1.4
Entrée de signal audio
Entrée audio
2 prise audio PC
2 prises audio RCA (G/D)

Caractéristiques environnementales

Température de fonctionnement
0°C à 40°C, au niveau de la mer
Humidité relative en fonctionnement
10% à 90% (sans condensation)
Altitude de fonctionnement
0 à 1499 m à 0°C à 35°C
1500 à 3000 m à 0°C à 30°C
(avec Mode Haute altitude activé)

Technische Daten



Alle Daten können ohne Bekanntmachung geändert werden.

Optische Daten

Auflösung
(MX818ST/MX819ST)
1024 x 768 XGA
(MW820ST)
1280 x 800 WXGA

Anzeigesystem
1-CHIP DMD

F-Wert des Objektivs
F = 2,6

Lampe
190 W-Lampe

Elektrische Daten

Stromversorgung
AC100–240V, 2,8 A, 50-60 Hz
(Automatisch)
Stromverbrauch
280 W (Max); < 0,5 W (Standby)

Weitere Daten

Gewicht
2,6 kg (5,73 lbs)

Ausgänge

RGB-Ausgang
15-polige D-Sub-Buchse x 1
Lautsprecher
(Stereo) 10 Watt x 1
Audiosignalausgang
PC-Audio-Buchse x 1

Steuerung

Serielle RS-232-Steuerung
9-polig x 1
IR-Empfänger x 2
USB-Anschlüsse (Mini-B x 1)

Eingänge

Computereingang
RGB-Eingang
15-polige D-Sub-Buchse x 2
Videosignaleingang
S-VIDEO
4-polige Mini-DIN 4-Buchse x 1
VIDEO
RCA-Buchse x 1
SD/HDTV-Eingangssignal
Analog - Component RCA-Buchse x 3
(über RGB-Eingang)
Digital - HDMI V1.4 x 1
Audiosignaleingang
Audioeingang
PC-Audio-Buchse x 2
RCA-Audiobuchse (L/R) x 2

Umgebungsbedingungen

Betriebstemperatur
0°C–40°C auf Meereshöhe
Luftfeuchtigkeit bei Betrieb
10%-90% (nicht kondensierend)
Höhenlage bei Betrieb
0–1499 m bei 0°C–35°C
1500–3000 m bei 0°C–30°C (mit
Höhenmodus eingeschaltet)



Specifiche tecniche

 Tutte le specifiche sono soggette a modifiche senza preavviso.

Parte ottica

Risoluzione
(MX818ST/MX819ST)
1024 x 768 XGA
(MW820ST)
1280 x 800 WXGA

Sistema di visualizzazione
1-CHIP DMD

Numero/F dell'obiettivo
F = 2,6

Lampada
Lampada da 190 W

Parte elettrica

Alimentazione
CA 100–240V, 2,8 A, 50-60 Hz
(Automatico)
Consumo energetico
280 W (massimo); < 0,5 W (standby)

Parte meccanica

Peso
2,6 Kg (5,73 lbs)

Terminali aoutput

Uscita RGB
D-Sub da 15-pin (femmina) x 1
Altoparlante
(Stereo) 10 watt x 1
Uscita segnale audio
Jack audio per PC x 1

Controllo

Controllo seriale RS-232
9 pin x 1

Ricevitore infrarossi x 2

Porte USB (Mini-B x 1)

Terminali di input

Input da computer
Input RGB
D-Sub da 15-pin (femmina) x 2

Input da segnale video
S-VIDEO
Porta mini DIN a 4 pin x 1
VIDEO
Jack RCA x 1
Input segnale SD/HDTV
Jack RCA analogico – component x 3
(tramite input RGB)

Digital - HDMI V1.4 x 1

Input segnale audio
Audio in
Jack audio per PC x 2
Jack audio RCA (L/R) x 2

Requisiti ambientali

Temperatura operativa
0°C–40°C sul livello del mare

Umidità relativa operativa
10%–90% (senza condensa)

Altitudine operativa
0–1499 m a 0°C–35°C
1500–3000 m a 0°C–30°C (con
Modalità altitudine elevata)

Especificaciones

(ES)

 Todas las especificaciones están sujetas a cambio sin previo aviso.

Óptico

Resolución
(MX818ST/MX819ST)
1024 x 768 XGA
(MW820ST)
1280 x 800 WXGA

Sistema óptico
1 CHIP DMD

Lente F/Número
F = 2,6

Lámpara
Lámpara de 190 W

Especificaciones eléctricas

Fuente de alimentación
100 – 240 V de CA, 2,8 A, 50-60 Hz
(automático)
Consumo
280 W (máx); < 0,5 W (modo de espera)

Especificaciones mecánicas

Peso
2,6 Kg (5,73 lbs)

Terminales de salida

Salida RGB
D-Sub de 15 patillas (hembra) x 1
Altavoz
(Estéreo) 10 vatios x 1
Salida de señal de audio
Clavija de audio de PC x 1

Control

Control de serie RS-232
9 patillas x 1
Receptor de infrarrojos (IR) x 2
Puertos USB (Mini B x 1)

Terminales de entrada

Entrada de ordenador
Entrada RGB
D-Sub de 15 patillas (hembra) x 2
Entrada de señal de vídeo
S-VÍDEO
Puerto Mini DIN de 4 patillas x 1
VÍDEO
Clavija RCA x 1
Entrada de señal de SD/HDTV
Analogico - clavija RCA de
componente x 3
(a través de entrada RGB)
Digital - HDMI V1.4 x 1
Entrada de señal de audio
Entrada de audio
Clavija de audio de PC x 2
Clavija de audio de RCA (I/D) x 2

Requisitos medioambientales

Temperatura de funcionamiento
0°C–40°C al nivel del mar
Humedad relativa de funcionamiento
10%-90% (sin condensación)
Altitud de funcionamiento
0–1499 m a 0°C–35°C
1500–3000 m a 0°C–30°C (con
el Modo altitud elevada activado)

(PT)

Especificações

 Todas as especificações estão sujeitas a alteração sem aviso prévio.

Ópticas

Resolução
(MX818ST/MX819ST)
1024 x 768 XGA
(MW820ST)
1280 x 800 WXGA

Sistema de ecrã
1-CHIP DMD

Número F da lente
F = 2,6

Lâmpada
Lâmpada de 190 W

Eléctricas

Fonte de alimentação
AC 100–240V, 2,8 A, 50–60 Hz
(Automático)
Consumo de energia
280 W (Máx); < 0,5 W (Em espera)

Mecânicas

Peso
2,6 Kg (5,73 lbs)

Terminais de saída

Saída RGB
D-Sub 15 pinos (fêmea) x 1
Altifalante
(Estéreo) 10 watt x 1
Saída de sinal áudio
Tomada áudio PC x 1

Controlo

Controlo de série RS-232
9 pinos x 1
Receptor IR x 2
Porta USB (Mini-B x 1)

Terminais de entrada

Entrada para computador
Entrada RGB
D-Sub 15 pinos (fêmea) x 2
Entrada de sinal vídeo
S-VIDEO
porta mini DIN 4-pinos x 1
VIDEO
Tomada RCA x 1
Entrada de sinal SD/HDTV
Tomada Analógico - Component RCA x 3
(através de entrada RGB)
Digital - HDMI V1.4 x 1
Entrada de sinal áudio
Entrada áudio
Tomada áudio PC x 2
Tomada RCA áudio (L/R) x 2

Requisitos Ambientais

Temperatura de funcionamento
0°C–40°C ao nível do mar
Humidade de funcionamento
10%–90% (sem condensação)
Altitude de funcionamento
0–1499 m a 0°C–35°C
1500–3000 m a 0°C–30°C
(com Modo Grande Altitude ligado)

Specifikationer



Alla specifikationer kan ändras utan föregående meddelande.

Optik

Upplösning
(MX818ST/MX819ST)
1024 x 768 XGA
(MW820ST)
1280 x 800 WXGA

Visningssystem
1-CHIP DMD

Linsens f-nummer
F = 2,6

Lampa
190 W lampa

EI

Strömtillförsel
AC 100–240 V, 2,8 A, 50–60 Hz
(automatiskt)
Strömförbrukning
280 W (max); < 0,5 W (viloläge)

Mekanik

Vikt
2,6 Kg (5,73 lbs)

Uttag

RGB-utgång
D-Sub (hona) med 15 stift x 1
Högtalare
(Stereo) 10 watt x 1
Ljudsignalsutgång
Datorljuduttag x 1

Kontroll

RS-232-seriekontroll
9 stift x 1
IR-mottagare x 2
USB-portar (Mini-B x 1)

Ingångskontakter

Datoringång
RGB-ingång
D-Sub (hona) med 15 stift x 2
Videosignalingång
S-VIDEO
4-stifts mini-DIN-port x 1
VIDEO
RCA-jack x 1
SD/HDTV-signalingång
Analogt - komponent-RCA-jack x 3
(via RGB-ingång)
Digital - HDMI V1.4 x 1
Ljudsignalingång
Ljudingång
Datorljuduttag x 2
RCA-ljuduttag (L/R) x 2

Miljökrav

Driftstemperatur
0°C–40°C vid havsnivå
Relativ driftsfuktighet
10%–90% (icke-kondenserande)
Driftshöjd
0–1499 meter vid 0°C–35°C
1500–3000 meter vid 0°C–30°C
(med höghöjdsläge på)

(RU) Технические характеристики

☞ Все характеристики могут быть изменены без предварительного уведомления.

Оптические характеристики

Разрешение
(MX818ST/MX819ST)
1024 x 768 XGA
(MW820ST)
1280 x 800 WXGA

Проекционная система
Однокристальное цифровое
микрозеркальное устройство (DMD)

Объектив, фокусное расстояние
F = 2,6

Лампа
Лампа 190 Вт

Электрические характеристики

Питание
100 – 240 В, 2,8 А, 50-60 Гц перем.
тока
(автомат)

Энергопотребление
280Вт (макс.); < 0,5Вт (в режиме
ожидания)

Механические характеристики

Вес
2,6 кг (5,73 фунта)

Выходы

Выход RGB
15-контактный D-sub (гнездо) x 1

Динамик
(Стерео) 10 Вт x 1

Аудиовыход
Разъем аудио ПК x 1

Управление

Управление через последовательный
порт RS-232
9 контактов x 1

ИК-приемник x 2

USB порт (Мини-B x 1)

Входы

Вход компьютера
Вход RGB
15-контактный D-sub (гнездо) x 2

Вход видеосигнала
S-VIDEO
4-контактный разъем Mini DIN x 1

VIDEO
Разъем RCA x 1

Вход сигнала SD/HDTV
Аналоговый – компонентный вход
RCA x 3 (через вход RGB)

Цифровой- HDMI V1.4 x 1

Вход аудиосигнала
Аудио вход
Разъем аудио ПК x 2

Аудиовыход RCA (Л/П) x 2

Требования к окружающей среде

Рабочая температура
0°C–40°C на уровне моря

Отн. влажность при эксплуатации
10%–90% (при отсутствии
конденсации)

Высота над уровнем моря при
эксплуатации
0–1499 м при температуре 0°C–35°C
1500–3000м при температуре 0°C–30°C
(при включенном режиме большой
высоты)

Specificaties



Alle specificaties kunnen zonder voorafgaande kennisgeving worden gewijzigd.

Optisch

Resolutie
(MX818ST/MX819ST)
1024 x 768 XGA
(MW820ST)
1280 x 800 WXGA

Weergavesysteem
1-CHIP DMD

F-nummer van lens
F = 2,6

Lamp
Lamp van 190 W

Elektrisch

Voeding
AC100–240V, 2,8 A, 50–60 Hz
(automatisch)
Energieverbruik
280 W (max); < 0,5 W (stand-by)

Mechanisch

Gewicht
2,6 Kg (5,73 lbs)

Uitgangen

RGB-uitgang
D-Sub 15-pins (contrastekker) x 1
Luidspreker
(Stereo) 10 Watt x 1
Audiosignaaluitgang
PC-audiojack x 1

Besturing

RS-232 seriële besturing
9 pins x 1
IR-ontvanger x 2
Usb-poort (mini-B x 1)

Ingangen

Computeringang
RGB-ingang
D-Sub 15-pins (contrastekker) x 2
Video-ingang
S-VIDEO
Mini DIN 4-pin poort x 1
VIDEO
RCA jack x 1
SD/HDTV-signaalingang
Analog - Component RCA jack x 3
(via RGB-ingang)
Digitaal - HDMI V1.4 x 1
Audio-ingang
Audio-ingang
PC-audiojack x 2
RCA audiojack (L/R) x 2

Omgevingsvereisten

Bedrijfstemperatuur
0°C–40°C op zeeniveau
Relatieve vochtigheid van omgeving
10%–90% (zonder condens)
Bedrijfshoogte
0–1499 m bij 0°C–35°C
1500–3000 m bij 0°C–30°C
(met Hoogtemodus aan)



Dane techniczne

Wszystkie specyfikacje mogą ulec zmianie bez powiadomienia.

Parametry optyczne

Rozdzielczość
(MX818ST/MX819ST)
1024 x 768 XGA
(MW820ST)
1280 x 800 WXGA

System wyświetlacza
1-CHIP DMD

Jasność obiektywu
F = 2,6

Lampa
Lampa 190 W

Parametry elektryczne

Zasilanie
Prąd zmienny 100–240 V, 2,8 A, 50-60
Hz
(automatycznie)
Zużycie energii
280 W (Maks.); < 0,5 W (gotowość)

Parametry mechaniczne

Ciężar
2,6 kg (5,73 lbs)

Wyjścia

Wyjście RGB
D-Sub 15-stykowe (żeńskie) x 1
Głośnik
(Stereo) 10 W x 1
Wyjście sygnału audio
Złącze PC audio x 1

Sterowanie

Port szeregowy RS-232
9 styków x 1
Odbiornik podczerwieni x 2
Port USB (Mini-B x 1)

Wejścia

Wejście komputerowe
Wejście RGB
D-Sub 15-stykowe (żeńskie) x 2
Wejście sygnału wideo
S-VIDEO
Port Mini DIN 4-stykowy x 1
VIDEO (WIDEO)
Gniazdo RCA x 1
Wejście sygnału SD/HDTV
Analogowe komponentowe złącze
RCA x 3 (przez wejście RGB)
Cyfrowe - HDMI V1.4 x 1
Wejście sygnału audio
Wejście audio
Złącze PC audio x 2
Gniazdo audio RCA (L/P) x 2

Wymagania środowiskowe

Temperatura pracy
0°C–40°C na poziomie morza
Względna wilgotność pracy
10% – 90% (bez kondensacji)
Wysokość pracy
0–1499 m przy 0°C–35°C
1500–3000 m przy 0°C–30°C (z
włączoną funkcją Tryb dużej wysokości)

Spesifikasyonlar

(TR)

 Tüm spesifikasyonlar, haber verilmeden değiştirilebilir.

Optik

Çözünürlük
(MX818ST/MX819ST)
1024 x 768 XGA
(MW820ST)
1280 x 800 WXGA

Görüntü sistemi
1-CHIP DMD

Lens F/Numarası
F = 2.6

Lamba
190 W lamba

Elektrik

Güç kaynağı
AC100–240V, 2.8 A, 50-60 Hz
(Otomatik)
Güç tüketimi
280 W (Maks); < 0,5 W (Bekleme)

Mekanik

Ağırlık
2,6 Kg (5,73 lbs)

Çıkış terminalleri

RGB çıkışı
D-Sub 15-pin (dişi) x 1
Hoparlör
(Stereo) 10 watt x 1
Ses sinyal çıkışı
PC ses jakı x 1

Kumanda

RS-232 seri kumanda
9 pin x 1
IR alıcısı x 2
USB portu (Mini-B x 1)

Giriş terminalleri

Bilgisayar girişi
RGB girişi
D-Sub 15-pin (dişi) x 2
Video sinyali girişi
S-VIDEO
Mini DIN 4-pinli port x 1
VIDEO
RCA jakı x 1
SD/HDTV sinyal girişi
Analog - Komponent RCA jakı x 3
(RGB girişi üzerinden)
Digital - HDMI V1.4 x 1
Ses sinyali girişi
Ses girişi
PC ses jakı x 2
RCA ses jakı (Sol/Sağ) x 2

Çevresel Gereklilikler

Çalışma sıcaklığı
Deniz seviyesinde 0°C–40°C
Çalışma bağıl nemi
%10 - %90 (yoğunlaşmasız)
Çalışma rakımı
0°C–35°C'de 0–1499 m
0°C–30°C'de 1500–3000 (Yüksek Yer Modu açık olarak)

(CS)

Technické údaje

 Veškeré technické údaje se mohou změnit bez předchozího upozornění.

Optické parametry

Rozlišení
(MX818ST/MX819ST)
1024 x 768 XGA
(MW820ST)
1280 x 800 WXGA

Systém zobrazování
Jednočipový DMD

Clonové číslo objektivu
F = 2,6

Lampa
190 W

Elektrické údaje

Napájení
100 - 240 V stř., 2,8 A, 50 - 60 Hz
(automaticky)

Příkon
280 W (max.); < 0,5 W (pohotovostní režim)

Mechanické parametry

Hmotnost
2,6 kg

Výstupní konektory

Výstup RGB
D-sub, 15 pinů (zásuvka) x 1

Reproduktor
(Stereo) 10 W x 1

Výstup audio signálu
PC audio konektor x 1

Ovládání

Sériové rozhraní RS-232
9 pinů x 1

Infračervený senzor x 2
USB konektor (mini-B x 1)

Vstupní konektory

Vstup z počítače
Vstup RGB
D-sub, 15 pinů (zásuvka) x 2

Vstup video signálu
S-VIDEO
Mini DIN, 4 piny x 1
VIDEO
Konektor RCA x 1
Vstup signálu SD/HDTV
Analogový - komponentní konektor
RCA x 3 (přes vstup RGB)
Digitální - HDMI ver. 1.4 x 1

Vstup audio signálu
Audio vstup
PC audio konektor x 2
Audio konektor RCA (L/R) x 2

Požadavky na prostředí

Provozní teplota
0 °C – 40 °C v úrovni hladiny moře

Provozní relativní vlhkost vzduchu
10 % - 90 % (bez kondenzace)

Provozní nadmořská výška
0 – 1 499 m při 0 °C – 35 °C
1 500 – 3 000 m při 0 °C – 30 °C
(se zapnutým režimem velké nadmořské výšky)

รายละเอียดทางด้านเทคนิค



รายละเอียดทางด้านเทคนิคทั้งหมดอาจเปลี่ยนแปลงได้โดยไม่ต้องแจ้งให้ทราบล่วงหน้า

ระบบออปติค

ความละเอียด
(MX818ST/MX819ST)
1024 x 768 XGA
(MW820ST)
1280 x 800 WXGA

ระบบแสดงภาพ
1-CHIP DMD

เลนส์ F/หมายเลข
F = 2.6

Lamp
หลอดไฟขนาด 190 W

ระบบไฟ

แหล่งจ่ายไฟ
AC100-240V, 2.8 A, 50-60 Hz (อัตโนมัติ)
การสิ้นเปลืองพลังงาน
280 W (สูงสุด); < 0.5 W (สแตนด์บาย)

ตัวเครื่อง

น้ำหนัก
2.6 Kg (5.73 lbs)

ช่องเสียบสัญญาณออก

สัญญาณออก RGB
D-Sub 15-pin (ปลั๊กตัวเมีย) x 1
ลำโพง
(สเตอริโอ) 10 วัตต์ x 1
สัญญาณเสียงออก
สายสัญญาณเสียง PC x 1

การควบคุม

การควบคุมอนุกรม RS-232
9 pin x 1
ตัวรับสัญญาณอินฟราเรด x 2
พอร์ต USB (Mini-B) x 1

ช่องเสียบสัญญาณเข้า

ช่องเสียบสัญญาณเข้าจากคอมพิวเตอร์
ช่องเสียบสัญญาณเข้า RGB
D-Sub 15-pin (ปลั๊กตัวเมีย) x 2

สัญญาณเข้าวิดีโอ

S-VIDEO
พอร์ตมินิ DIN 4-pin x 1
VIDEO
RCA jack x 1
สัญญาณเข้า SD/HDTV
แจ๊คอนาล็อก - Component RCA x 3
(ช่องเสียบสัญญาณเข้า RGB)

Digital - HDMI V1.4 x 1

ช่องเสียบสัญญาณเสียงเข้า

สัญญาณเสียงเข้า
สายสัญญาณเสียง PC x 2
แจ๊คสัญญาณเสียง RCA (ชาย/ขวา) x 2

ข้อกำหนดของสภาพแวดล้อมการทำงาน

อุณหภูมิการทำงาน
0°C-40°C ที่ระดับน้ำทะเล
ความชื้นสัมพัทธ์ในการทำงาน
10%-90% (ไม่กลั่นตัวเป็นหยดน้ำ)
ระดับความสูงในการทำงาน
0-1499 ม ที่ 0°C-35°C
1500-3000 ม ที่ 0°C-30°C (พร้อม
เปิด ไหมดอัลติจูดสูง)

(TG)

規格

 所有規格如有變更，恕不另行通知。

光學

解析度
(MX818ST/MX819ST)
1024 x 768 XGA
(MW820ST)
1280 x 800 WXGA

顯示系統
1-CHIP DMD

燈泡焦距 / 數字
F = 2.6

燈泡
190 瓦燈泡

電子

電源
AC100-240V、2.8 A、50-60 Hz (自動)
耗電量
280 瓦 (最大) ; < 0.5 瓦 (待機)

機械

重量
2.6 公斤 (5.73 磅)

輸出端子

RGB 輸出
D-Sub 15 針 (母端) x 1
喇叭
(立體聲) 10 瓦 x 1
音訊訊號輸出
PC 音訊插孔 x 1

控制

RS-232 序列控制
9 針腳 x 1
紅外線接收器 x 2
USB 連接埠 (Mini-B x 1)

輸入端子

電腦輸入
RGB 輸入
D-Sub 15 針 (母端) x 2
視訊訊號輸入
S-VIDEO
Mini DIN 4 針連接埠 x 1
VIDEO
RCA 插孔 x 1
SD/HDTV 訊號輸入
類比 - 色差 RCA 插孔 x 3
(透過 RGB 輸入)
數位 - HDMI V1.4 x 1
音訊訊號輸入
音訊輸入
PC 音訊插孔 x 2
RCA 音訊插孔 (L/R) x 2

環境需求

操作溫度
0°C 至 40°C (海平面)
操作相對濕度
10% 至 90% (無冷凝狀態)
操作海拔
0 至 1499 公尺 · 0°C 至 35°C
1500 至 3000 公尺 · 0°C 至 30°C
(開啟高海拔模式)

规格



所有规格如有更改，恕不另行通知。

光学

分辨率
(MX818ST/MX819ST)
1024 x 768 XGA
(MW820ST)
1280 x 800 WXGA

显示系统
1-CHIP DMD

镜头焦距 / 编号
F = 2.6

灯泡
190 W 灯泡

电气

电源
AC100-240V, 2.8 A, 50-60 Hz (自动)

功耗
280 W (最大); <0.5 W (待机)

机械

重量
2.6 千克 (5.73 磅)

输出端子

RGB 输出
D-Sub 15 针 (母) x 1

扬声器
(立体声) 10 瓦 x 1

音频信号输出
PC 音频插孔 x 1

控制

RS-232 串口控制
9 针 x 1

红外接收器 x 2

USB 端口 (Mini-B x 1)

输入端子

电脑输入
RGB 输入
D-Sub 15 针 (母) x 2

视频信号输入
S- 视频
Mini DIN 4 针端口 x 1

视频
RCA 插孔 x 1
SD/HDTV 信号输入
模拟 - 分量 RCA 插孔 x 3
(通过 RGB 输入)
数字 - HDMI V1.4 x 1

音频信号输入
音频输入
PC 音频插孔 x 2
RCA 音频插口 (左 / 右) x 2

环境要求

操作温度
海平面时 0°C-40°C

工作相对湿度
10%-90% (无冷凝)

操作高度
0°C-35°C 时 0-1499 米
0°C-30°C 时 1500-2000 米
(高海拔模式开启)

(JA)

仕様

☞ 仕様はすべて予告なしに変更されることがあります。

光学仕様

解像度
(MX818ST/MX819ST)
1024 x 768 XGA
(MW820ST)
1280 x 800 WXGA

ディスプレイ システム
1-CHIP DMD

レンズ F/ナンバー
F = 2.6

ランプ
190 W ランプ

電気仕様

電源
AC100-240V、2.8 A、50-60 Hz (自動)
消費電力
280 W (最大); < 0.5 W (スタンバイ)

機械仕様

重量
2.6 Kg (5.73 lbs)

出力端子

RGB 出力
D-Sub 15-pin (メス) x 1
スピーカー
(ステレオ) 10w x 1
オーディオ信号出力
PC オーディオ ジャック x 1

コントロール

RS-232 シリアル コントロール
9 pin x 1

IR 受信機 x 2

USB ポート (Mini-B x 1)

入力端子

コンピュータ入力
RGB 入力
D-Sub 15-pin (メス) x 2

ビデオ信号入力
S-VIDEO
Mini DIN 4-pin ポート x 1
VIDEO

RCA ジャック x 1
SD/HDTV 信号入力
アナログ - コンポーネント RCA
ジャック x 3 (RGB 入力経由)
デジタル - HDMI V1.4 x 1

オーディオ信号入力
オーディオ入力
PC オーディオ ジャック x 2
RCA オーディオ ジャック (L/R) x 2

環境要件

動作温度範囲
0°C-40°C (海拔)
動作相対湿度
10%-90% (結露なきこと)
動作高度
0-1499 m (0°C-35°C)
1500-3000 m (0°C-30°C のとき、
高地対応モードオン)

사양



☞ 모든 사양은 사전 통보 없이 변경될 수 있습니다.

광학 사양

해상도
(MX818ST/MX819ST)
1024 x 768 XGA
(MW820ST)
1280 x 800 WXGA

디스플레이 시스템
1-CHIP DMD

렌즈 F/ 번호
F = 2.6

램프
190 W 램프

전기 사양

전원 공급 장치
AC100-240V, 2.8 A, 50-60 Hz (자동)
소비 전력
280 W (최대); < 0.5 W (대기)

기계 사양

무게
2.6 Kg (5.73 lbs)

출력 단자

RGB 출력 단자
D-Sub 15 핀 (암) x 1
스피커
(스테레오) 10 w x 1
오디오 신호 출력
PC 오디오 잭 x 1

컨트롤

RS-232 직렬 컨트롤
9 핀 x 1
IR 수신기 x 2
USB 포트 (Mini-B x 1)

입력 단자

컴퓨터 입력 단자
RGB 입력 단자
D-Sub 15 핀 (암) x 2
비디오 신호 입력 단자
S- 비디오
미니 DIN 4 핀 포트 x 1
비디오
RCA 잭 x 1
SD/HDTV 신호 입력 단자
아날로그 - 컴포넌트 RCA 잭 x 3
(RGB 입력 단자 사용)
디지털 - HDMI V1.4 x 1
오디오 신호 입력 단자
오디오 입력 단자
PC 오디오 잭 x 2
RCA 오디오 잭 (L/R) x 2

환경 요건

작동 온도
0°C-40°C (해수면 기준)
작동 습도
10%-90% (응축 없음)
고도
0-1499 m, 0°C-35°C
1500-3000 m, 0°C-30°C
(높게 모드 켜짐)

جميع المواصفات عرضة للتغيير دون سابق إخطار

الضوئية

الدقة
(MX818ST/MX819ST)
1024 x 768 XGA
(MW820ST)
1280 x 800 WXGA

نظام العرض

1-CHIP DMD

البعد/الرقم البؤري (F)
التركيز البؤري = ٢,٦
المصباح
مصباح ١٩٠ وات

الكهربائية

مصدر الطاقة

تيار متردد ٢٤٠-١٠٠ فولت، ٢,٨ أمبير، ٦٠-٥٠ هرتز
(أوتوماتيكي)
استهلاك الطاقة
٢٨٠ وات (كحد أقصى)، > ٠,٥ وات (وضع الاستعداد)

المواصفات الميكانيكية

الوزن

٦,٢ كجم (٥,٧٣ رطل)

أطراف توصيل الخرج

خرج RGB

D-Sub ذو ١٥ دبوسا (أنثى) x ١
مكبر الصوت
(استريو) ١٠ وات x ١
منفذ خرج إشارة الصوت
مقيس صوت كمبيوتر شخصي x ١

التحكم

تحكم تسلسلي RS-232
٩ دبابيس x ١
عدد ٢ مستقبل أشعة تحت الحمراء
عدد ١ منفذ USB صغير من النوع B

وحدات الإدخال الطرفية

دخل الكمبيوتر
دخل RGB
D-Sub ذو ١٥ دبوسا (أنثى) x ٢
دخل إشارة الفيديو
الفيديو فائق الجودة
منفذ ذو Mini DIN ٤ دبابيس x ١
VIDEO (الفيديو)
عدد ١ مقيس RCA
دخل إشارة SD/HDTV
تتاطري - مقيس RCA Component x ٣
(عبر دخل RGB)
HDMI رقمي ١,٤ فولت x ١
دخل إشارة الصوت
مقيس إدخال الصوت
مقيس صوت كمبيوتر شخصي x ٢
مقيس RCA صوتي (يمين/يسار) x ٢

المتطلبات البيئية

درجة حرارة التشغيل
من ٠ إلى ٤٠ درجة مئوية عند مستوى سطح البحر
الرطوبة النسبية عند التشغيل
١٠٪ إلى ٩٠٪ (بدون تكثيف)
ارتفاع التشغيل
١٤٩٩-٠ م في درجة حرارة ٣٥-٠ درجة مئوية
١٥٠٠-٣٠٠٠ م في درجة حرارة ٣٠-٠ درجة مئوية
(مع تشغيل وضع الارتفاع العالي)
تركيب الجهاز على حائط

- En** For further information, please refer to the User Manual in the enclosed CD.
- Fr** Pour plus d'informations, veuillez vous référer au Guide Utilisateur livré.
- De** Für weitere Informationen beziehen Sie sich bitte auf das mitgelieferte Benutzerhandbuch.
- It** Per maggiori informazioni si prega di fare riferimento al Manuale Utente allegato.
- Es** Para obtener más información, consulte la Guía del usuario adjunta.
- Pt** Para mais informações, consulte o manual do utilizador incluído.
- Nl** Raadpleeg voor meer informatie de meegeleverde handleiding.
- Ru** Более подробно см. руководство пользователя, поставляемое в комплекте.
- Pl** Więcej informacji znajduje się w załączonym podręczniku użytkownika.
- Sv** Mer information finns i den medföljande användarhandboken.
- Cs** Další informace si prosím vyhledejte v příložené uživatelské příručce.
- Tr** Daha fazla bilgi için lütfen ekteki CD'de bulunan Kullanıcı Kılavuzu'na bakın.
- Tc** 若需要進一步的詳細資料，請參考隨機所附的使用手冊。
- Sc** 若需进一步讯息，请参考随机所附的用户指南。
- Ko** 좀 더 자세한 정보는, 첨부된 사용 설명서를 참조 하십시오.
- Ja** 詳細については、付属のユーザズガイドを参照してください
- Th** โปรดดูข้อมูลเพิ่มเติมในคู่มือผู้ใช้ที่ให้มา
- Ar** لمزيد من المعلومات، يُرجى الرجوع إلى دليل المستخدم المرفق.